

# Emergency Stretcher

## 非常用担架・ストレッチャー

TOKISEIオリジナルの軽くて頑丈なアルミフレーム製の担架・ストレッチャー  
普段は掲示板や机として使用できるタイプもございます

### CATEGORY GROUP\_

- 33 サポートキャリアストレッチャー
- 35 サポートサイン担架
- 37 サポートサイン ニュースストレッチャー
- 39 サポートメッセージストレッチャー
- 41 サポートデスクストレッチャー





# サポートキャリーストレッチャー



コンパクトに収納できる折りたたみ式ストレッチャー。  
アルミフレーム製なので軽くて頑丈。

ロング・ショートの2サイズ



軽くて丈夫なアルミフレーム製なので、段差などを持ち上げて移動させる事もできます。

## オリジナルギアを採用

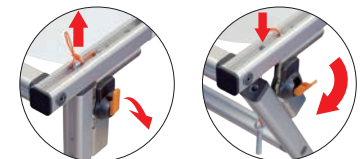

ロックの掛かっている状態    ロックの外れている状態

オリジナルギアの開閉は、オレンジのボタンの上下です。しっかりロックをかけること、安全ピンの抜差しを同時にすること、手指を挟まないことをお願いします。



●フレーム=アルミ押出し材/アルマイト仕上(シルバー) ●シート=ターポリン(白)

## 変形図解

①本体を倒して4つのギアのロックを外し4本の安全ピンを抜く

②頭側の車輪を立てて左右のギアにロックをかけ、安全ピンを穴に差し込む

③足側になる車輪を立ててギアをロックし安全ピンを差し込む

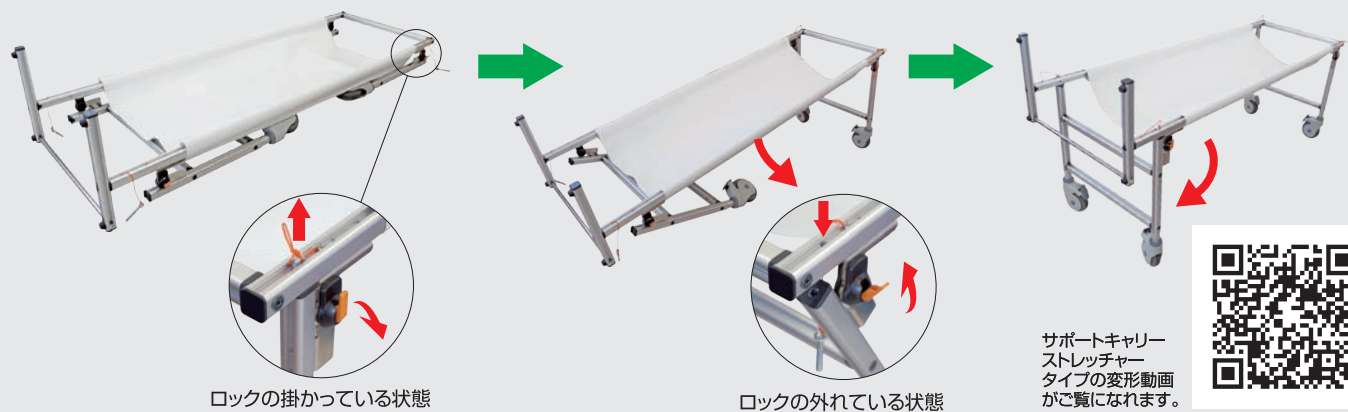

ロックの掛かっている状態

ロックの外れている状態

サポートキャリーストレッチャータイプの変形動画がご覧いただけます。



# Emergency Stretcher

## ●サポートキャリーストレッチャー

16cmの隙間があればスッキリ収納。利用時は、折りたたんだ脚を伸ばしてあつという間に頑丈なストレッチャーに変形。



ワゴン車にも楽々積み込めるサイズ

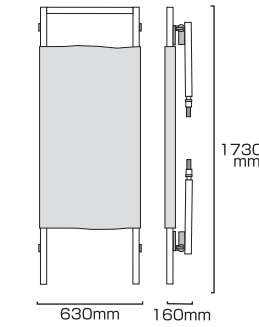

SPC-TANKA  
146,300円(税込)

- 重量=約14kg
- 耐荷重:100kg
- シート=ターポリン(白)

## ●サポートキャリーショートストレッチャー

救護対象者を乗せたまま、エレベーターを利用するために開発されたショートタイプ。

注 奥行160cm以上のエレベーター

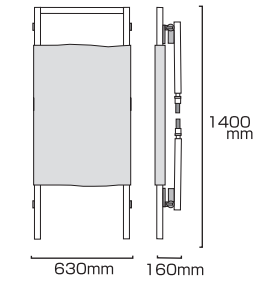

SPC-STANKA  
129,800円(税込)

- 重量=約12kg
- 耐荷重:100kg
- シート=ターポリン(白)

## ●サポートキャリーストレッチャー脚部付

脚部付きで自立するので収納する場所を選びません。

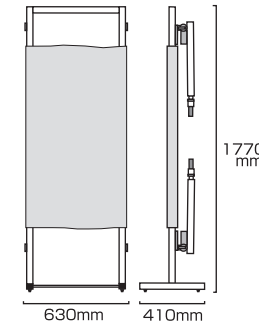
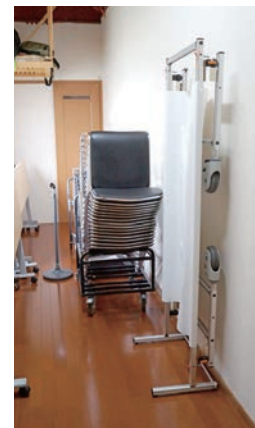

SPC-TANKA-AS  
154,000円(税込)

- 重量=約14kg
- 耐荷重:100kg
- シート=ターポリン(白)

## ●サポートキャリーショートストレッチャー脚部付

ショートタイプは小回りもきくので、狭い廊下でも安全に搬送できます。

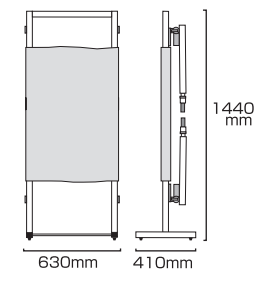

SPC-STANKA-AS  
137,500円(税込)

- 重量=約12kg
- 耐荷重:100kg
- シート=ターポリン(白)

## ●サポートキャリーストレッチャー脚部キャスター付

脚部にも小型キャスターが付いているので、収納時も楽々移動させる事ができます。

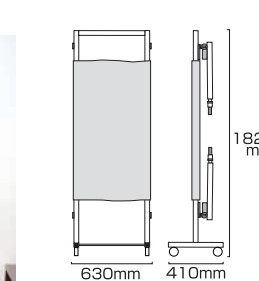

SPC-TANKA-K55  
160,600円(税込)

- 重量=約14kg
- 耐荷重:100kg
- シート=ターポリン(白)

## ●サポートキャリーショートストレッチャー脚部キャスター付

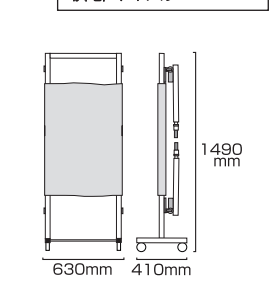

SPC-STANKA-K55  
144,100円(税込)

- 重量=約12kg
- 耐荷重:100kg
- シート=ターポリン(白)

非常用ストレッチャー

サポートキャリーストレッチャー



普段は看板として設置でき、緊急時は担架に変形する、もしもの時に頼りになる1台



- フレーム=本体アルミ押し出し材/アルマイト仕上(シルバー)
- シート=ターボリン(白) ●耐荷重=100kg
- ※使用方法案内板をカタログケースに変更可

## 使用方法案内板

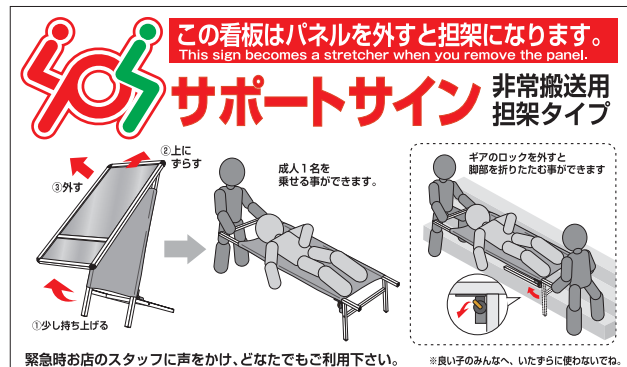

パネル下部に看板から担架に変形させる方法を記載したプレートを取り付けてあります。文言のご変更も可能です。別途費用は必要(例「奇麗○○○株式会社」等)

## 変形図解

### ●看板→担架への変形方法

看板を少し持ち上げ、上にずらして外す

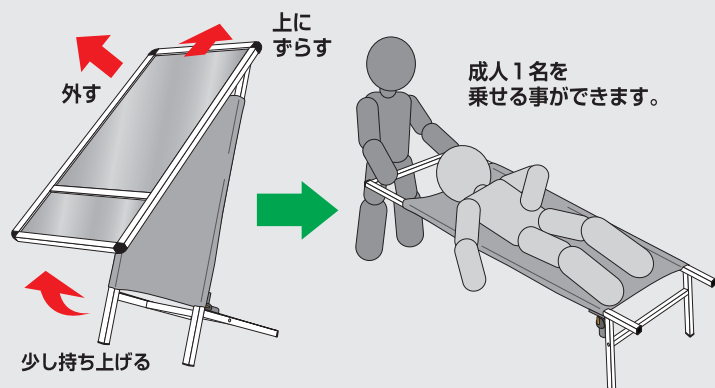

### ●脚部の折りたたみ方法

ギアのロックを外すと脚部を折りたたむ事ができます



## ホワイトボード + 使用方法案内板



マグネットも使用可能なのでチラシ等を貼り付けて展示できます

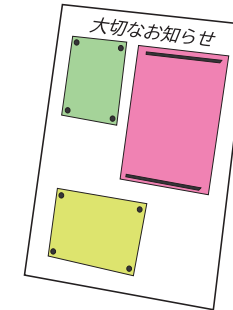

## サポートサイン担架ホワイトボード SPT-TANKA-WB 104,500円(税込)

- 面板サイズ=594mm×1191mm
- マーカーボード(ホワイト)3mm厚
- 重量=本体約8kg パネル約6kg

## ポスターパネル(A1用) + カタログケース + 使用方法案内板

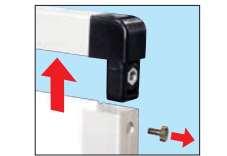

ポスター交換はパネルの上部左右のビスを外して上側のフレームを軽く引き抜いて行います。

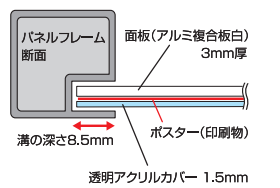

## サポートサイン担架アクリルカバー SPT-TANKA-AC 100,100円(税込)

- ポスターサイズ=A1(594mm×841mm)
- アルミ複合板(白)3mm厚/透明アクリルカバー1.5mm厚
- 塩ビケース(透明)A4縦/2列(仕切板はスライド式)2mm厚
- 重量=本体約8kg パネル約6kg

## 転倒防止対策“水タンク”

看板での使用時に、転倒を防止する重り。



- 看板状態時の支え部分が担架に変形させた際に重さを軽減するアイテムとして活躍

- 階段の登り降りの際には脚部をワンタッチで折りたたみ可能



水タンク グレー/ブラック  
グレー BW-G 3,080円(税込)  
ブラック BW-B 2,750円(税込)

- 本体寸法=W165×H175×D510mm
- 注水容量=10リットル ●色=グレー・ブラック



# サポートサインニューストレッチャー



サポートサイン  
SUPPORT SIGN

# Emergency Stretcher

普段は看板として設置でき、緊急時はストレッチャーに変形する新発想の救助器具。

※特許取得済

ロング・ショート の2サイズ



●フレーム=本体アルミ押出し材/アルマイト仕上(シルバー)  
●シート=ターポリン(白) ●耐荷重=100kg  
※使用方法案内板をカタログケースに変更可能

使用法案内板



パネル下部に看板からストレッチャーに変形させる方法を記載したプレートを取り付けてあります。文意のご変更も可能です。別途費用は必要(例「奇麗○○株式会社」等)

## 変形図解

- ① 看板を少し持ち上げ、上にずらして外す
- ② ギアのロックを外し、安全ピンを抜く
- ③ 左右の車輪を起し、ギアロックをかけ安全ピンをさす

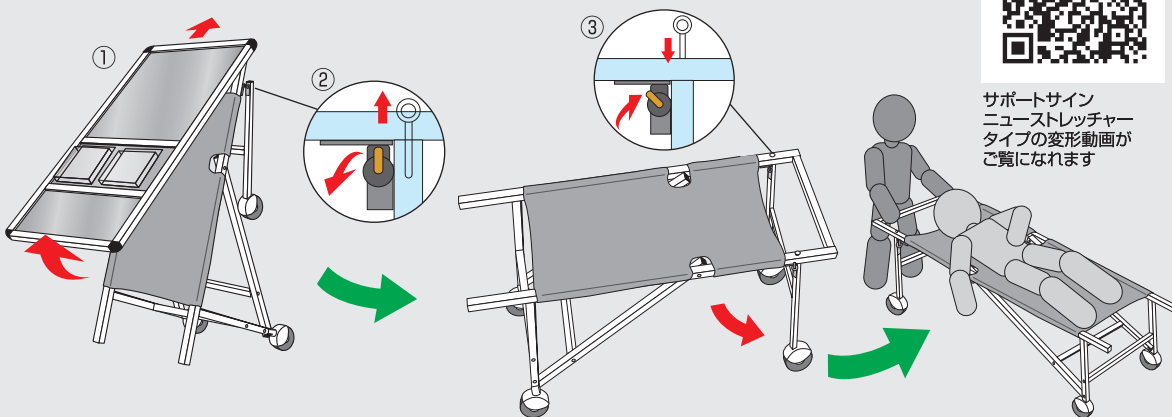

サポートサイン  
ニューストレッチャー  
タイプの変形動画が  
ご覧になれます



サポートサイン  
ショートストレッチャー  
タイプの変形動画が  
ご覧になれます



ホワイトボード  
+  
使用法案内板

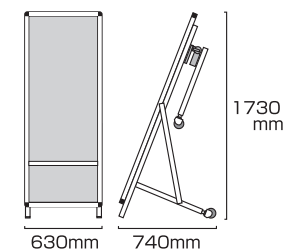

サポートサインニューストレッチャーホワイトボードロング  
SPS-NTANKA-WBL 176,000円(税込)

●面板サイズ=594mm×1191mm ●メーカーボード(ホワイト)3mm厚  
●重量=20kg



ホワイトボード  
+  
使用法案内板

マグネットも使用可能なので  
チラシ等を貼り付けて  
展示できます

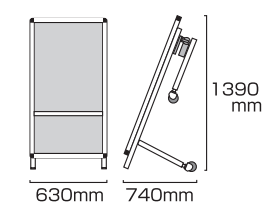
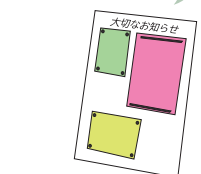

サポートサインショートストレッチャーホワイトボード  
SPS-STANKA-WB 136,400円(税込)

●面板サイズ=A1(594mm×841mm) ●メーカーボード(ホワイト)3mm厚  
●重量=16kg



ポスターパネル(A1用)  
+  
カタログケース  
+  
使用法案内板

ポスター交換は  
パネルの上部左  
右のビスを外し  
て上側のフレー  
ムを軽く引き抜  
いて行います。

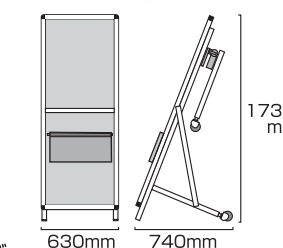
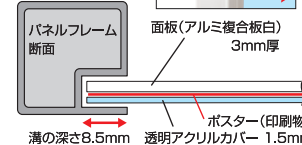

サポートサインニューストレッチャーアクリルカバー  
SPS-NTANKA-AC 171,600円(税込)

●ポスターサイズ=A1(594mm×841mm)  
●アルミ複合板(白)3mm厚/透明アクリルカバー1.5mm厚  
●塩ビケース(透明)A4縦/2列(仕切板はスライド式)2mm厚 ●重量=20kg



ポスターパネル(A1用)  
+  
使用法案内板

ポスター交換は  
パネルの上部左  
右のビスを外し  
て上側のフレー  
ムを軽く引き抜  
いて行います。

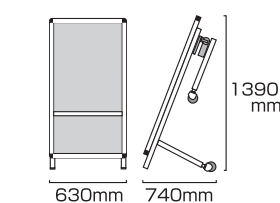

サポートサインショートストレッチャーアクリルカバー  
SPS-STANKA-AC 135,300円(税込)

●ポスターサイズ=A1(594mm×841mm)  
●アルミ複合板(白)3mm厚/透明アクリルカバー1.5mm厚  
●重量=16kg

使用法案内板をカタログケースに変更も可能  
(同価格)



ポスターの下に600幅(A4縦2列)の  
カタログケースを2段取のタイプも有ります



ポスターの下に600幅(A4縦2列)の  
カタログケースのタイプも有ります

転倒防止対策“水タンク”  
看板での使用時に、転倒を防止する重り。

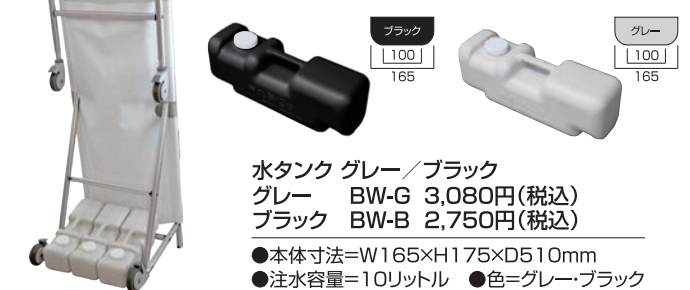

水タンク グレー/ブラック  
グレー BW-G 3,080円(税込)  
ブラック BW-B 2,750円(税込)

●本体寸法=W165×H175×D510mm  
●注水容量=10リットル ●色=グレー・ブラック

※商品にポスターは含まれておりません。屋外でご利用の場合は、展示ポスターに耐水加工を施して下さい。

非常用ストレッチャー

サポートサインニューストレッチャー



# サポートメッセージストレッチャー



サポートサイン  
SUPPORT SIGN

# Emergency Stretcher

『サポートサインニューストレッチャー』の  
屋内専用の薄型看板タイプ。

ロング・ショート2サイズ



使用方法案内板

この看板はパネルを外すとストレッチャーになります。  
This sign becomes a stretcher when you remove the panel.

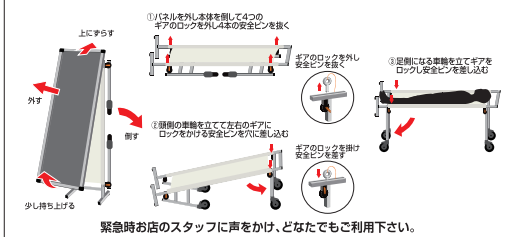

パネル下部に看板からストレッチャーに変形させる方法を記載したプレートを取り付けてあります。  
文言の変更も可能です。別途費用は必要(例「寄贈〇〇株式会社」等)

## 変形図解

- ① 看板を少し持ち上げ、上にずらして外す
- ② 本体を倒して、4つのギアのロックと4つの安全ピンを抜く
- ③ 頭側から順に車輪を立て、ギアロックと安全ピンをさす



ロックの掛かっている状態

ロックの外れている状態



●フレーム=本体アルミ押し出し材/アルマイト仕上(シルバー) ●シート=ターポリン(白)  
●耐荷重=100kg ※使用方法案内板をカタログケースに変更可能



サポートメッセージ  
ストレッチャータイプの  
変形動画がご覧になります



サポートメッセージショート  
ストレッチャータイプの  
変形動画がご覧になります

## キャスター加工(オプション)

メッセージ看板として使用時、移動が楽々。



6,600円(税込)

※本体ご注文時の  
同時加工オプションになります。



ホワイトボード  
+  
使用方法案内板

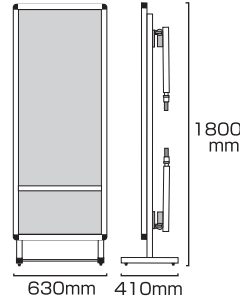

サポートメッセージストレッチャーホワイトボードロング  
SPM-TANKA-WBL

191,400円(税込)

●面板サイズ=594mm×1191mm ●マーカーボード(ホワイト)3mm厚  
●重量=20kg



ホワイトボード  
+  
使用方法案内板

マグネットも使用可能なので  
チラシ等を貼り付けて  
展示できます

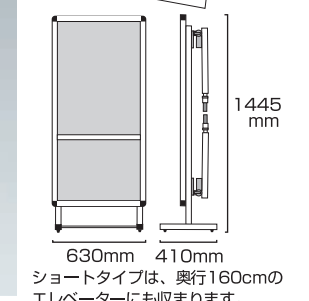
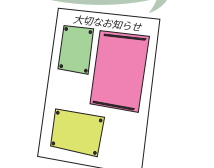

サポートメッセージショートストレッチャーホワイトボード  
SPM-STANKA-WB

160,600円(税込)

●面板サイズ=A1(594mm×841mm) ●マーカーボード(ホワイト)3mm厚  
●重量=17kg



ポスターパネル(A1用)  
+  
カタログケース  
+  
使用方法案内板

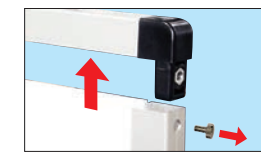

ポスター交換はパネルの上部左右のビスを外して上側のフレームを軽く引き抜いて行います。

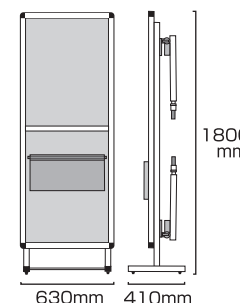

サポートメッセージストレッチャーアクリルカバー  
SPM-TANKA-AC

187,000円(税込)

●ポスターサイズ=A1(594mm×841mm) ●アルミ複合板(白)3mm厚/透明アクリルカバー1.5mm厚  
●塩ビケース(透明)A4縦/2列(仕切板はスライド式)2mm厚 ●重量=20kg



ポスターパネル(A1用)  
+  
使用方法案内板

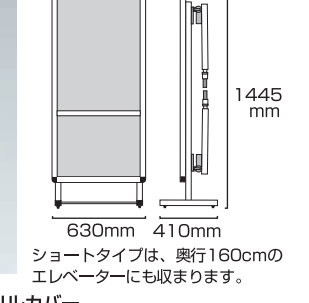

サポートメッセージショートストレッチャーアクリルカバー  
SPM-STANKA-AC

159,500円(税込)

●ポスターサイズ=A1(594mm×841mm) ●アルミ複合板(白)3mm厚/透明アクリルカバー1.5mm厚  
●重量=17kg

## 使用方法案内板をカタログケースに変更も可能 (同価格)



ポスターの下に600幅(A4縦2列)の  
カタログケースを2段取のタイプも有ります



ポスターの下に600幅(A4縦2列)の  
カタログケースのタイプも有ります

## 転倒防止対策“水タンク”

看板での使用時に、転倒を防止する対策として使う重りです。



水タンク グレー/ブラック  
グレー BW-G 3,080円(税込)  
ブラック BW-B 2,750円(税込)

●本体寸法=W165×H175×D510mm  
●注水容量=10リットル  
●色=グレー・ブラック

※商品にポスターは含まれておりません。/屋内用

非常用ストレッチャー

サポートメッセージストレッチャー