

# POLE STAND

## ポールスタンド

1本脚でA4~A2等の小さなサイズのポスター展示に適した  
スタンド看板カテゴリ

### CATEGORY GROUP\_

- 75 スマートフリーアクリルスタンド
- 77 スマートフリーパネルスタンド
- 79 スマートバリウスパネルスタンド
- 81 インフォメーションアクリルスタンド
- 83 クリエイティブアクリルスタンド
- 85 フロアサインスタンド
- 87 クリエイティブカードサインスタンド
- 89 屋外ポールサインスタンド
- 91 プラカードポール

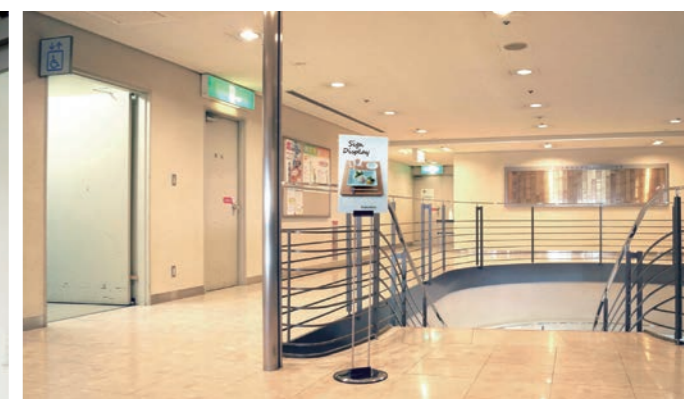
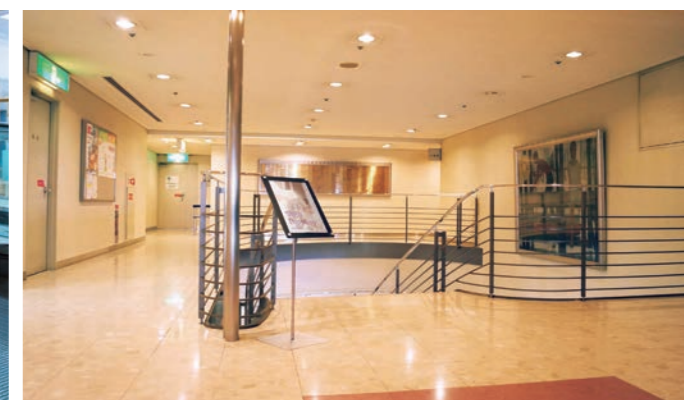



# スマートフリーアクリルスタンド

自由な角度で展示ができるポールスタンド看板



**TOKISEIオリジナル!**  
フリーアングル構造が  
人気のヒット商品!!

工具不要!展示角度や面板が高い自由度で動く『フリーアングル構造』が最大の特徴です。ポスターを端まで美しく展示するフレームレスを採用。

## 展示角度は50°、面板は360°回転

ボルトを緩めるだけなので工具不要!  
展示角度は50度まで、面板の向きは360度回転可能。



## ポスターの交換方法

- ①化粧ビスを取り外す
- ②ポスターをセットし、アクリルカバーで挟む
- ③化粧ビスを留める

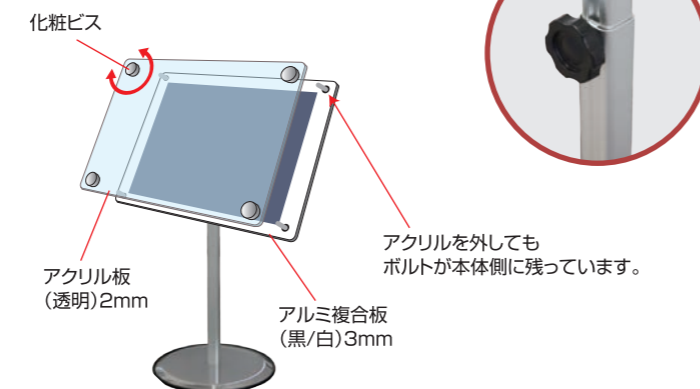

本体パイプは  
オリジナル溝あり  
アルミ製角パイプ  
(24×24/28×28)

アクリルを外しても  
ボルトが本体側に残っています。

アクリル板  
(透明)2mm

アルミ複合板  
(黒/白)3mm

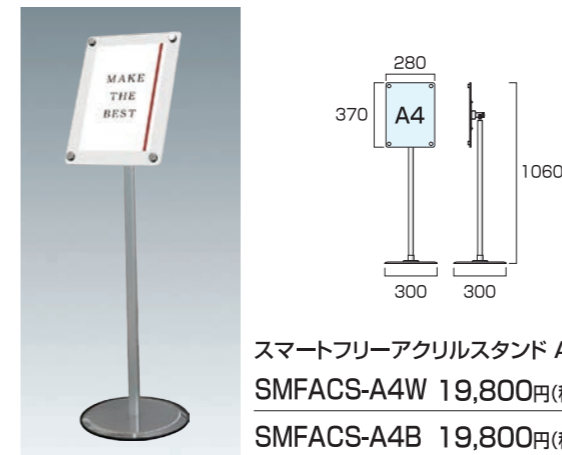

スマートフリーアクリルスタンド A4

SMFACS-A4W 19,800円(税込) **ホワイト**

SMFACS-A4B 19,800円(税込) **ブラック**

- ボール=アルミ押し出し材/アルマイト仕上(シルバー)
- ベース部=φ300/スチール製/表面コートステンレス
- 化粧ビス=アルミ/アルマイト仕上(シルバー)
- 面板=アルミ複合板(黒/白)3mm+アクリル板(透明)2mm
- (注意) 移動の際は本体ボール部分を持ち上げて下さい。
- ポスターサイズ=A4(W210mm×H297mm)A4横(W297mm×H210mm)
- 面板サイズ=280mm×370mm ●重量=2.8kg

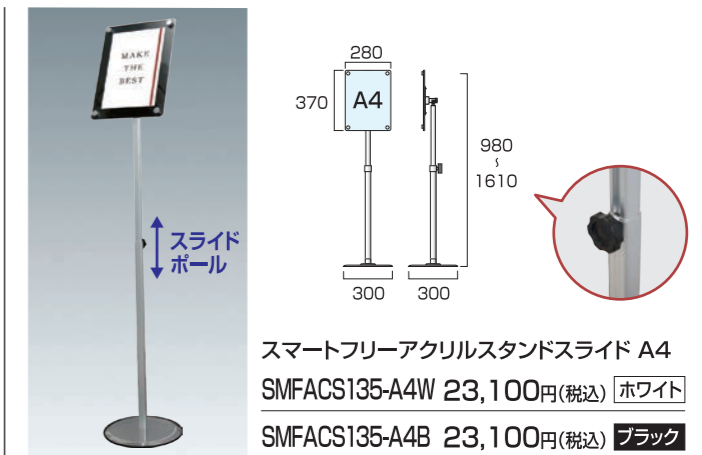

スマートフリーアクリルスタンドスライド A4

SMFACS135-A4W 23,100円(税込) **ホワイト**

SMFACS135-A4B 23,100円(税込) **ブラック**

- ボール=アルミ押し出し材/アルマイト仕上(シルバー)(スライドボール)
- ベース部=φ300/スチール製/表面コートステンレス
- 化粧ビス=アルミ/アルマイト仕上(シルバー)
- 面板=アルミ複合板(黒/白)3mm+アクリル板(透明)2mm
- (注意) 移動の際は本体ボール部分を持ち上げて下さい。
- ポスターサイズ=A4(W210mm×H297mm)A4横(W297mm×H210mm)
- 面板サイズ=280mm×370mm ●重量=3.0kg

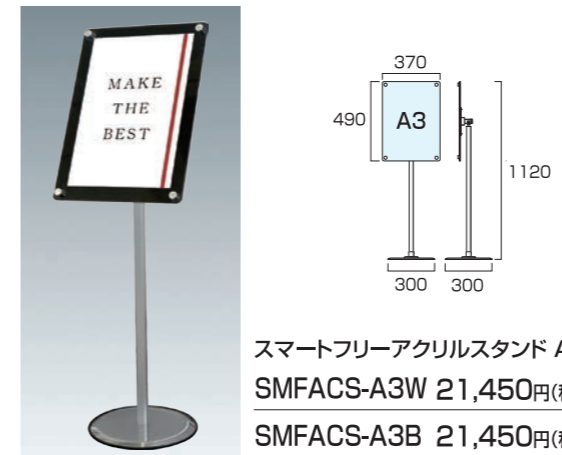

スマートフリーアクリルスタンド A3

SMFACS-A3W 21,450円(税込) **ホワイト**

SMFACS-A3B 21,450円(税込) **ブラック**

- ボール=アルミ押し出し材/アルマイト仕上(シルバー)
- ベース部=φ300/スチール製/表面コートステンレス
- 化粧ビス=アルミ/アルマイト仕上(シルバー)
- 面板=アルミ複合板(黒/白)3mm+アクリル板(透明)2mm
- (注意) 移動の際は本体ボール部分を持ち上げて下さい。
- ポスターサイズ=A3(W297mm×H420mm)A3横(W420mm×H297mm)
- 面板サイズ=370mm×490mm ●重量=3.2kg

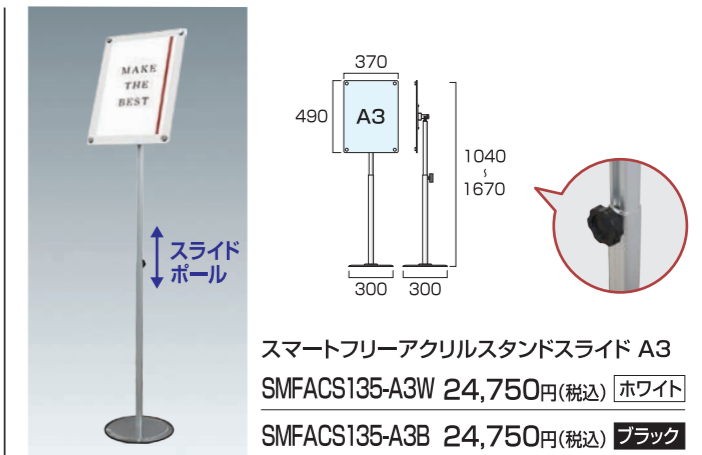

スマートフリーアクリルスタンドスライド A3

SMFACS135-A3W 24,750円(税込) **ホワイト**

SMFACS135-A3B 24,750円(税込) **ブラック**

- ボール=アルミ押し出し材/アルマイト仕上(シルバー)(スライドボール)
- ベース部=φ300/スチール製/表面コートステンレス
- 化粧ビス=アルミ/アルマイト仕上(シルバー)
- 面板=アルミ複合板(黒/白)3mm+アクリル板(透明)2mm
- (注意) 移動の際は本体ボール部分を持ち上げて下さい。
- ポスターサイズ=A3(W297mm×H420mm)A3横(W420mm×H297mm)
- 面板サイズ=370mm×490mm ●重量=3.4kg

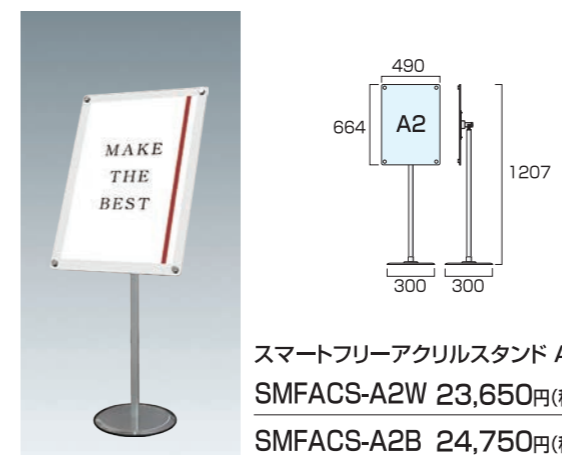

スマートフリーアクリルスタンド A2

SMFACS-A2W 23,650円(税込) **ホワイト**

SMFACS-A2B 24,750円(税込) **ブラック**

- ボール=アルミ押し出し材/アルマイト仕上(シルバー)
- ベース部=φ300/スチール製/表面コートステンレス
- 化粧ビス=アルミ/アルマイト仕上(シルバー)
- 面板=アルミ複合板(黒/白)3mm+アクリル板(透明)2mm
- (注意) 移動の際は本体ボール部分を持ち上げて下さい。
- ポスターサイズ=A2(W420mm×H594mm)A2横(W594mm×H420mm)
- 面板サイズ=490mm×664mm ●重量=3.6kg

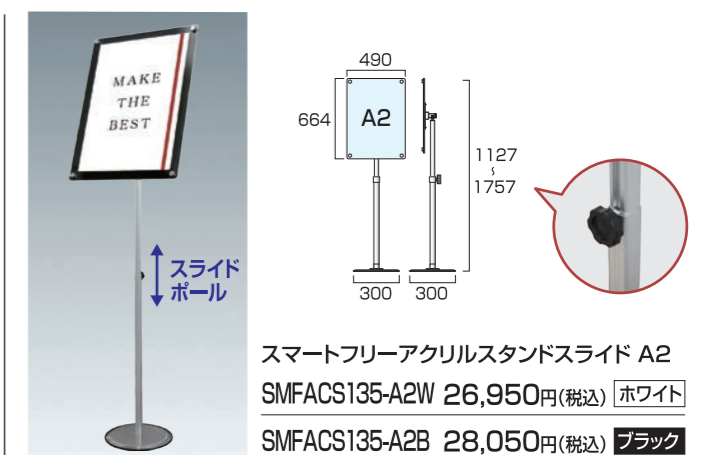

スマートフリーアクリルスタンドスライド A2

SMFACS135-A2W 26,950円(税込) **ホワイト**

SMFACS135-A2B 28,050円(税込) **ブラック**

- ボール=アルミ押し出し材/アルマイト仕上(シルバー)(スライドボール)
- ベース部=φ300/スチール製/表面コートステンレス
- 化粧ビス=アルミ/アルマイト仕上(シルバー)
- 面板=アルミ複合板(黒/白)3mm+アクリル板(透明)2mm
- (注意) 移動の際は本体ボール部分を持ち上げて下さい。
- ポスターサイズ=A2(W420mm×H594mm)A2横(W594mm×H420mm)
- 面板サイズ=490mm×664mm ●重量=3.8kg



# スマートフリーパネルスタンド

自由な角度で展示ができる四辺開閉式のポールスタンド看板

## フリーアングル構造をもつ ポスターキャンタン交換仕様 バージョン

美しさのスマートフリーアクリルスタンド  
に対し、ホールド力を重視した商品。  
四辺開閉式による交換機構は簡単かつ  
強力でポスターを固定します。



## フリーアングル機構による 50°の展示角度と360°の面板回転

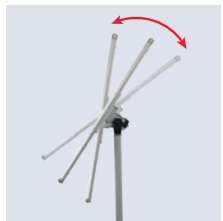

展示角度は50度まで  
調節可能です。

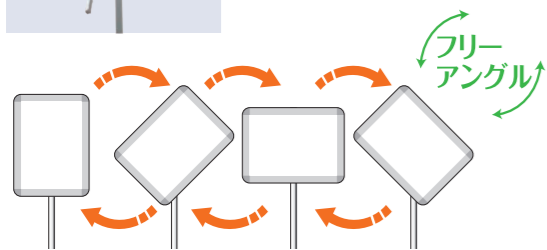

面板の向きは360度回転可能です。

## ポスターの交換方法

- ① 四辺のフレームを開く
- ② 透明カバーを外して、ポスターをセットする
- ③ 透明カバーをセットし、フレームの四辺を閉める



！ パネルの開閉はアルミフレームの  
中央部を持って開閉して下さい。

本体パイプは  
オリジナル溝あり  
アルミ製角パイプ  
(24×24/28×28)

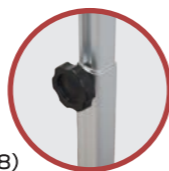

スマートフリーパネルスタンド

SMFPAS



スマートフリーパネルスタンド A4  
SMFPAS-A4 22,770円(税込)

- ポール=アルミ押出し材/アルマイト仕上(シルバー)
- ベース部=φ300/スチール製/表面コートステンレス
- パネル=ポスターグリップ(フロントオープン式) ●表面カバー=専用透明カバー
- 背板=屋内用ハードボード ●パネルフレーム幅=20mm
- [注意] 移動の際は本体ポール部分を持ち上げて下さい。
- ポスターサイズ=A4(W210mm×H297mm)A4横(W297mm×H210mm)
- パネルサイズ=(外寸)235mm×322mm
- 有効面サイズ=192mm×279mm ●重量=2.8kg



スマートフリーパネルスタンドスライド A4  
SMFPAS135-A4 26,070円(税込)

- ポール=アルミ押出し材/アルマイト仕上(シルバー)(スライドポール)
- ベース部=φ300/スチール製/表面コートステンレス
- パネル=ポスターグリップ(フロントオープン式) ●表面カバー=専用透明カバー
- 背板=屋内用ハードボード ●パネルフレーム幅=20mm
- [注意] 移動の際は本体ポール部分を持ち上げて下さい。
- ポスターサイズ=A4(W210mm×H297mm)A4横(W297mm×H210mm)
- パネルサイズ=(外寸)235mm×322mm
- 有効面サイズ=192mm×279mm ●重量=3.0kg



スマートフリーパネルスタンド A3  
SMFPAS-A3 23,650円(税込)

- ポール=アルミ押出し材/アルマイト仕上(シルバー)
- ベース部=φ300/スチール製/表面コートステンレス
- パネル=ポスターグリップ(フロントオープン式) ●表面カバー=専用透明カバー
- 背板=屋内用ハードボード ●パネルフレーム幅=20mm
- [注意] 移動の際は本体ポール部分を持ち上げて下さい。
- ポスターサイズ=A3(W297mm×H420mm)A3横(W420mm×H297mm)
- パネルサイズ=(外寸)322mm×445mm
- 有効面サイズ=279mm×402mm ●重量=3.2kg



スマートフリーパネルスタンドスライド A3  
SMFPAS135-A3 26,950円(税込)

- ポール=アルミ押出し材/アルマイト仕上(シルバー)(スライドポール)
- ベース部=φ300/スチール製/表面コートステンレス
- パネル=ポスターグリップ(フロントオープン式) ●表面カバー=専用透明カバー
- 背板=屋内用ハードボード ●パネルフレーム幅=20mm
- [注意] 移動の際は本体ポール部分を持ち上げて下さい。
- ポスターサイズ=A3(W297mm×H420mm)A3横(W420mm×H297mm)
- パネルサイズ=(外寸)322mm×445mm
- 有効面サイズ=279mm×402mm ●重量=3.4kg



スマートフリーパネルスタンド A2  
SMFPAS-A2 29,260円(税込)

- ポール=アルミ押出し材/アルマイト仕上(シルバー)
- ベース部=φ300/スチール製/表面コートステンレス
- パネル=ポスターグリップ(フロントオープン式) ●表面カバー=専用透明カバー
- 背板=屋内用ハードボード ●パネルフレーム幅=20mm
- [注意] 移動の際は本体ポール部分を持ち上げて下さい。
- ポスターサイズ=A2(W420mm×H594mm)A2横(W594mm×H420mm)
- パネルサイズ=(外寸)445mm×619mm
- 有効面サイズ=402mm×576mm ●重量=3.6kg



スマートフリーパネルスタンドスライド A2  
SMFPAS135-A2 32,560円(税込)

- ポール=アルミ押出し材/アルマイト仕上(シルバー)(スライドポール)
- ベース部=φ300/スチール製/表面コートステンレス
- パネル=ポスターグリップ(フロントオープン式) ●表面カバー=専用透明カバー
- 背板=屋内用ハードボード ●パネルフレーム幅=20mm
- [注意] 移動の際は本体ポール部分を持ち上げて下さい。
- ポスターサイズ=A2(W420mm×H594mm)A2横(W594mm×H420mm)
- パネルサイズ=(外寸)445mm×619mm
- 有効面サイズ=402mm×576mm ●重量=3.8kg

ポールスタンド

スマートフリーパネルスタンド



# スマートバリウスパネルスタンド

縦横に回転するポールスタンド看板

**コンパクトかつ縦横自在!**  
**使い勝手の良さが魅力**

ポールスタンド型の省スペース看板に縦横回転機構を追加。シンプルで便利な新商品です。



**工具不要!360°回転が可能な**  
**シンプル機構**

矢印ポスターを入れると順路案内に最適

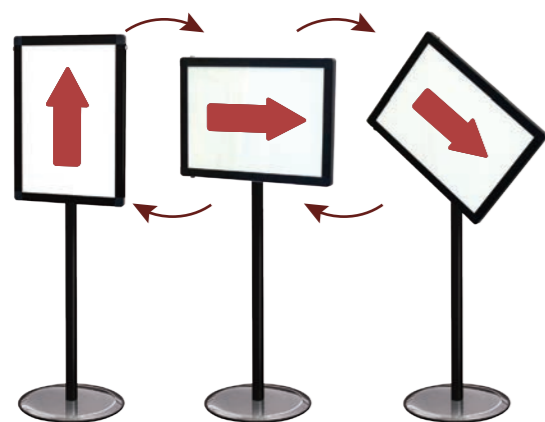

**ポスターの交換方法**

- ①左右のビスと上部のフレームを取り外す
- ②アクリルと背面板の間にポスターを挟み込む
- ③上部フレームをビスで留める

本体パイプはオリジナル溝あり  
アルミ製角パイプ  
(24×24/28×28)



左右のネジは工具不要で  
コインがあればOK  
※面板の交換も手順で  
簡単にできます。

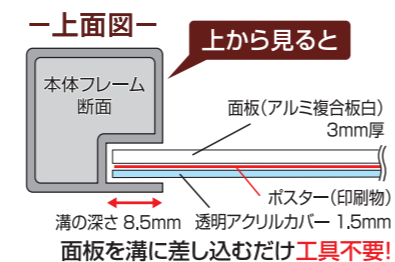

上から見た

注 ブラックスマートバリウスパネル  
スタンドは本体パイプもブラックです。  
(ベース部はシルバー)

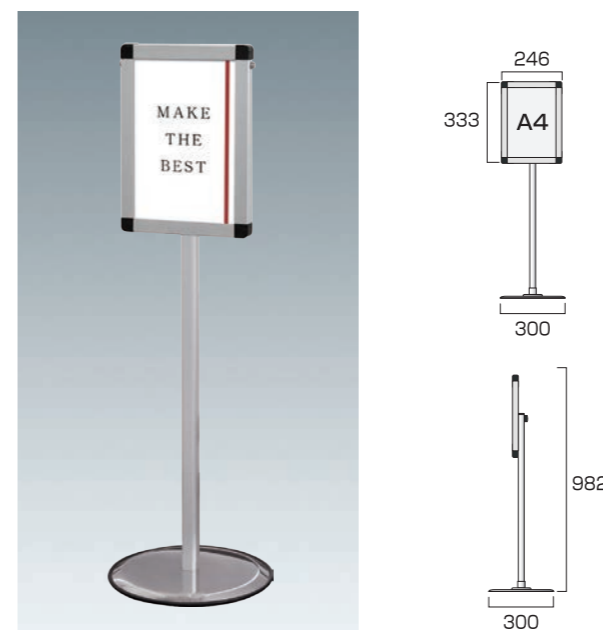

スマートバリウスパネルスタンド A4  
**SMVAPAS-A4** 15,400円(税込) シルバー

ブラックスマートバリウスパネルスタンド A4  
**BSMVAPAS-A4** 16,500円(税込) ブラック

- ポール/パネル=アルミ押し出し材/アルマイト仕上(シルバー/ブラック)
- ベース部=φ300/スチール製/表面コートステンレス
- 表面カバー=アクリル(透明)1.5mm厚 ●面板=アルミ複合板(白)3mm厚
- (注意)移動の際は本体ポール部分を持ち上げて下さい。
- ポスターサイズ=A4(W210mm×H297mm)A4横(W297mm×H210mm)
- パネルサイズ=(外寸)246mm×333mm
- 有効面サイズ=194mm×281mm ●重量=2.8kg

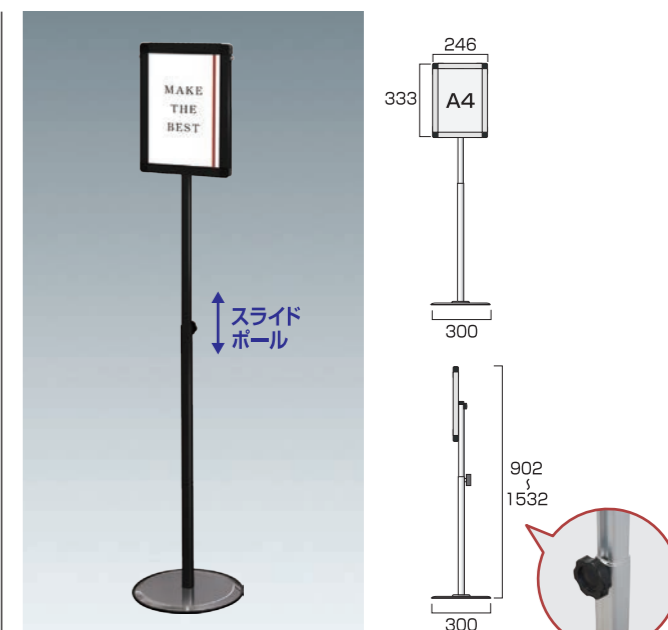

スマートバリウスパネルスタンドスライド A4  
**SMVAPAS135-A4** 18,150円(税込) シルバー

ブラックスマートバリウスパネルスタンドスライド A4  
**BSMVAPAS135-A4** 19,800円(税込) ブラック

- ポール/パネル=アルミ押し出し材/アルマイト仕上(シルバー/ブラック)(スライドポール)
- ベース部=φ300/スチール製/表面コートステンレス
- 表面カバー=アクリル(透明)1.5mm厚 ●面板=アルミ複合板(白)3mm厚
- (注意)移動の際は本体ポール部分を持ち上げて下さい。
- ポスターサイズ=A4(W210mm×H297mm)A4横(W297mm×H210mm)
- パネルサイズ=(外寸)246mm×333mm
- 有効面サイズ=194mm×281mm ●重量=3.0kg

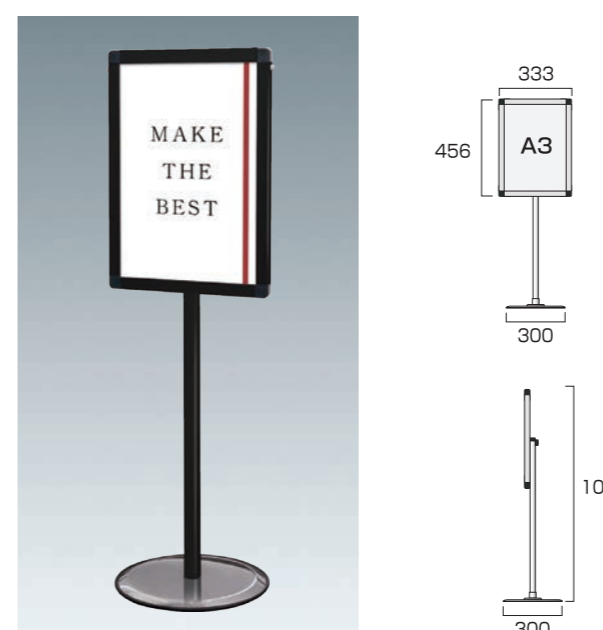

スマートバリウスパネルスタンド A3  
**SMVAPAS-A3** 15,950円(税込) シルバー

ブラックスマートバリウスパネルスタンド A3  
**BSMVAPAS-A3** 17,050円(税込) ブラック

- ポール/パネル=アルミ押し出し材/アルマイト仕上(シルバー/ブラック)
- ベース部=φ300/スチール製/表面コートステンレス
- 表面カバー=アクリル(透明)1.5mm厚 ●面板=アルミ複合板(白)3mm厚
- (注意)移動の際は本体ポール部分を持ち上げて下さい。
- ポスターサイズ=A3(W297mm×H420mm)A3横(W420mm×H297mm)
- パネルサイズ=(外寸)333mm×456mm
- 有効面サイズ=281mm×404mm ●重量=3.2kg

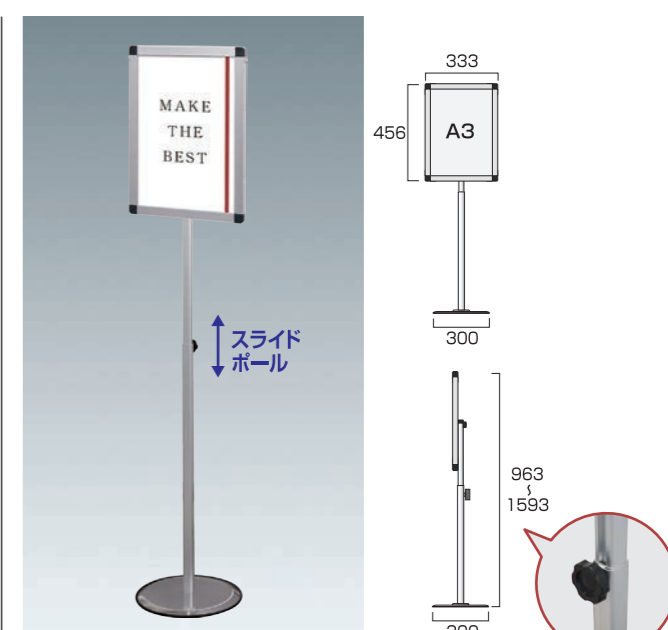

スマートバリウスパネルスタンドスライド A3  
**SMVAPAS135-A3** 18,700円(税込) シルバー

ブラックスマートバリウスパネルスタンドスライド A3  
**BSMVAPAS135-A3** 20,350円(税込) ブラック

- ポール/パネル=アルミ押し出し材/アルマイト仕上(シルバー/ブラック)(スライドポール)
- ベース部=φ300/スチール製/表面コートステンレス
- 表面カバー=アクリル(透明)1.5mm厚 ●面板=アルミ複合板(白)3mm厚
- (注意)移動の際は本体ポール部分を持ち上げて下さい。
- ポスターサイズ=A3(W297mm×H420mm)A3横(W420mm×H297mm)
- パネルサイズ=(外寸)333mm×456mm
- 有効面サイズ=281mm×404mm ●重量=3.4kg

ポールスタンド  
スマートバリウスパネルスタンド



# インフォメーションアクリルスタンド

ノンフレームでポスターが引き立つポールスタンド看板

## 面板を見やすい角度に調節できるポールスタンド看板

首部が前後に動くので、傾斜角度は自由自在です。更にフレームレスなので、ポスターの端まで美しく展示できます。



### 傾斜角はポール系サインで最大

前後に首が動くので、傾斜角度が自由自在。お客様が見やすいように調節できます。

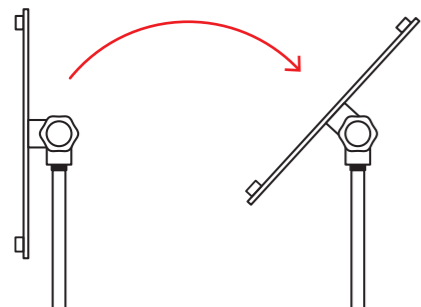

### ポスターの交換方法

- ①化粧ビスを取り外す
- ②ポスターをセットし、アクリルカバーで挟む
- ③化粧ビスを留める

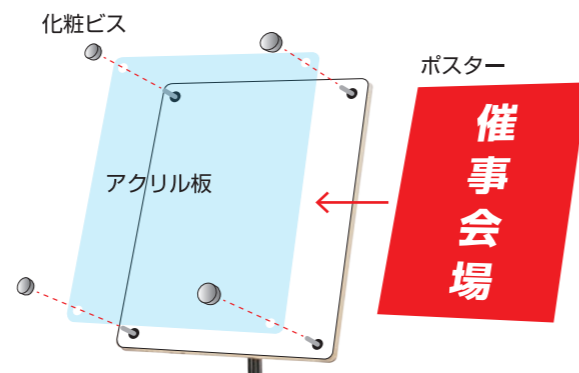

インフォメーションアクリルスタンド

**INFA**



インフォメーションアクリルスタンド80 A4 縦	INFA80-A4TW	16,390円(税込)	ホワイト
	INFA80-A4TB	16,390円(税込)	ブラック
インフォメーションアクリルスタンド80 A4 横	INFA80-A4YW	16,390円(税込)	ホワイト
	INFA80-A4YB	16,390円(税込)	ブラック

- ベース=ガルバニウム鋼板(t=1.6mm)
- ポール=ステンレス H790mm φ19mm
- 面板=アルミ複合板(黒/白)3mm厚+アクリル透明2mm厚
- 化粧ビス=アルミ/アルマイト仕上(シルバー)
- (注意) 移動の際は本体ポール部分を持ち上げて下さい。
- 面板サイズ=280mm×370mm
- ポスターサイズ=A4(W210mm×H297mm)・A4横(W297mm×H210mm)
- 重量=2.4kg



インフォメーションアクリルスタンド150 A4 縦	INFA150-A4TW	20,020円(税込)	ホワイト
	INFA150-A4TB	20,020円(税込)	ブラック
インフォメーションアクリルスタンド150 A4 横	INFA150-A4YW	20,020円(税込)	ホワイト
	INFA150-A4YB	20,020円(税込)	ブラック

- ベース=ガルバニウム鋼板(t=1.6mm)
- ポール=ステンレス H840~1500mm φ19mm/φ16mm(スライドボール)
- 面板=アルミ複合板(黒/白)3mm厚+アクリル透明2mm厚
- 化粧ビス=アルミ/アルマイト仕上(シルバー)
- (注意) 移動の際は本体ポール部分を持ち上げて下さい。
- 面板サイズ=280mm×370mm
- ポスターサイズ=A4(W210mm×H297mm)・A4横(W297mm×H210mm)
- 重量=2.7kg



インフォメーションアクリルスタンド80 B4 縦	INFA80-B4TW	16,940円(税込)	ホワイト
	INFA80-B4TB	16,940円(税込)	ブラック
インフォメーションアクリルスタンド80 B4 横	INFA80-B4YW	16,940円(税込)	ホワイト
	INFA80-B4YB	16,940円(税込)	ブラック

- ベース=ガルバニウム鋼板(t=1.6mm)
- ポール=ステンレス H790mm φ19mm
- 面板=アルミ複合板(黒/白)3mm厚+アクリル透明2mm厚
- 化粧ビス=アルミ/アルマイト仕上(シルバー)
- (注意) 移動の際は本体ポール部分を持ち上げて下さい。
- 面板サイズ=327mm×434mm
- ポスターサイズ=B4(W257mm×H364mm)・B4横(W364mm×H257mm)
- 重量=2.5kg



インフォメーションアクリルスタンド150 B4 縦	INFA150-B4TW	20,570円(税込)	ホワイト
	INFA150-B4TB	20,570円(税込)	ブラック
インフォメーションアクリルスタンド150 B4 横	INFA150-B4YW	20,570円(税込)	ホワイト
	INFA150-B4YB	20,570円(税込)	ブラック

- ベース=ガルバニウム鋼板(t=1.6mm)
- ポール=ステンレス H840~1500mm φ19mm/φ16mm(スライドボール)
- 面板=アルミ複合板(黒/白)3mm厚+アクリル透明2mm厚
- 化粧ビス=アルミ/アルマイト仕上(シルバー)
- (注意) 移動の際は本体ポール部分を持ち上げて下さい。
- 面板サイズ=327mm×434mm
- ポスターサイズ=B4(W257mm×H364mm)・B4横(W364mm×H257mm)
- 重量=2.8kg

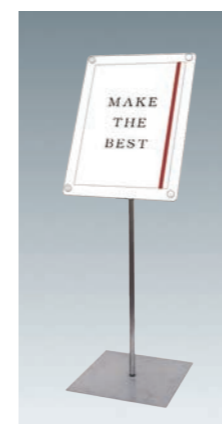

インフォメーションアクリルスタンド80 A3 縦	INFA80-A3TW	18,150円(税込)	ホワイト
	INFA80-A3TB	18,150円(税込)	ブラック
インフォメーションアクリルスタンド80 A3 横	INFA80-A3YW	18,150円(税込)	ホワイト
	INFA80-A3YB	18,150円(税込)	ブラック

- ベース=ガルバニウム鋼板(t=1.6mm)
- ポール=ステンレス H790mm φ19mm
- 面板=アルミ複合板(黒/白)3mm厚+アクリル透明2mm厚
- 化粧ビス=アルミ/アルマイト仕上(シルバー)
- (注意) 移動の際は本体ポール部分を持ち上げて下さい。
- 面板サイズ=370mm×490mm
- ポスターサイズ=A3(W297mm×H420mm)・A3横(W420mm×H297mm)
- 重量=2.7kg



インフォメーションアクリルスタンド150 A3 縦	INFA150-A3TW	21,780円(税込)	ホワイト
	INFA150-A3TB	21,780円(税込)	ブラック
インフォメーションアクリルスタンド150 A3 横	INFA150-A3YW	21,780円(税込)	ホワイト
	INFA150-A3YB	21,780円(税込)	ブラック

- ベース=ガルバニウム鋼板(t=1.6mm)
- ポール=ステンレス H840~1500mm φ19mm/φ16mm(スライドボール)
- 面板=アルミ複合板(黒/白)3mm厚+アクリル透明2mm厚
- 化粧ビス=アルミ/アルマイト仕上(シルバー)
- (注意) 移動の際は本体ポール部分を持ち上げて下さい。
- 面板サイズ=370mm×490mm
- ポスターサイズ=A3(W297mm×H420mm)・A3横(W420mm×H297mm)
- 重量=3kg

ポールスタンド

インフォメーションアクリルスタンド



# クリエイティブアクリルスタンド

エッジ加工が美しい高級感あるポールスタンド看板

透明度の高いアクリルと  
ステンレスの組み合わせが  
高級感と品格を演出

光沢のあるステンレスパイプや美しいエッジ  
加工など細部にまでこだわった仕様でホテル  
やショールームに最適な高級感のあるポール  
スタンド看板です。



クリエイティブアクリルスタンド A4縦  
**CAS-A4T 31,460円(税込)**

- ベース=φ300/スチール製/表面コートステンレス
- ポール=φ10#ステンレス H880mm
- アクリル板=透明/5mm厚(四辺テーパ加工)+2mm厚
- 化粧ビス=φ20 アルミ/アルマイト仕上
- ※六角レンチ付
- [注意] 移動の際は本体ポール部分を持ち上げて下さい。
- ポスターサイズ=A4(W210mm×H297mm)
- 面板サイズ=W280mm×H367mm
- 重量=3.5kg



クリエイティブアクリルスタンド A4横  
**CAS-A4Y 31,460円(税込)**

- ベース=φ300/スチール製/表面コートステンレス
- ポール=φ10#ステンレス H880mm
- アクリル板=透明/5mm厚(四辺テーパ加工)+2mm厚
- 化粧ビス=φ20 アルミ/アルマイト仕上
- ※六角レンチ付
- [注意] 移動の際は本体ポール部分を持ち上げて下さい。
- ポスターサイズ=A4横(W297mm×H210mm)
- 面板サイズ=W367mm×H280mm
- 重量=3.5kg



クリエイティブアクリルスタンド A3縦  
**CAS-A3T 36,080円(税込)**

- ベース=φ300/スチール製/表面コートステンレス
- ポール=φ10#ステンレス H880mm
- アクリル板=透明/5mm厚(四辺テーパ加工)+2mm厚
- 化粧ビス=φ20 アルミ/アルマイト仕上
- ※六角レンチ付
- [注意] 移動の際は本体ポール部分を持ち上げて下さい。
- ポスターサイズ=A3(W297mm×H420mm)
- 面板サイズ=W367mm×H490mm
- 重量=4.1kg

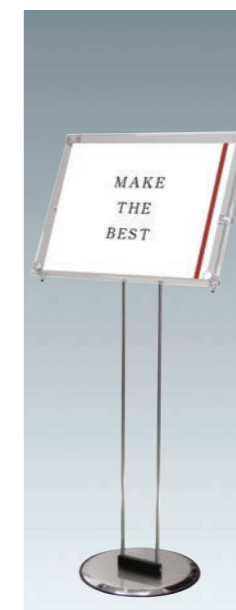

クリエイティブアクリルスタンド A3横  
**CAS-A3Y 36,080円(税込)**

- ベース=φ300/スチール製/表面コートステンレス
- ポール=φ10#ステンレス H880mm
- アクリル板=透明/5mm厚(四辺テーパ加工)+2mm厚
- 化粧ビス=φ20 アルミ/アルマイト仕上
- ※六角レンチ付
- [注意] 移動の際は本体ポール部分を持ち上げて下さい。
- ポスターサイズ=A3横(W420mm×H297mm)
- 面板サイズ=W490mm×H367mm
- 重量=4.1kg

## 展示角度と高さの調節が可能

六角レンチでネジを調節するだけで、角度や高さの  
調節が簡単にできます。

角度調節可能

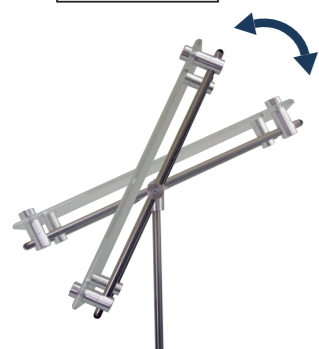

高さ調節可能



## ポスターの交換方法

- ①化粧ビスを取り外す
- ②ポスターをセットし、アクリルカバーで挟む
- ③化粧ビスを留める

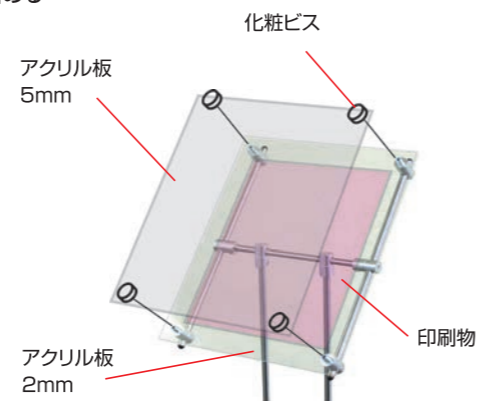

## オプション アクリルクリア(透明)の2枚セット

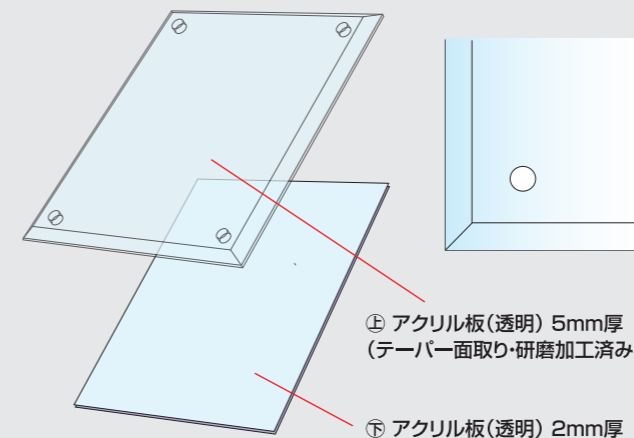

破損時も安心な  
アクリルクリアパネル  
の単品オプション

前面アクリルの  
テーパ加工が  
美しい

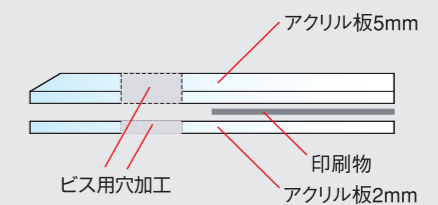

- アクリルクリア(透明)A4セット  
**PSSAC-A4 4,180円(税込)**
- アクリルクリア(透明)A3セット  
**PSSAC-A3 8,030円(税込)**
- 透明/5mm厚(四辺テーパ加工)+2mm厚







# クリエイティブカードサインスタンド

ポスターを両面に展示できるポールサインスタンド

## ポスターを表と裏の両面に セットできる1台2役の ポールサインスタンド

TOKISEIオリジナルの亚克力カード  
ケースでポスターを両面に展示できる  
ので、施設の出入口などで活躍します。

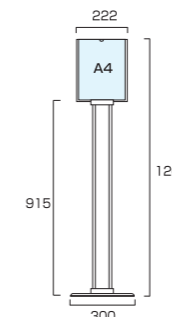
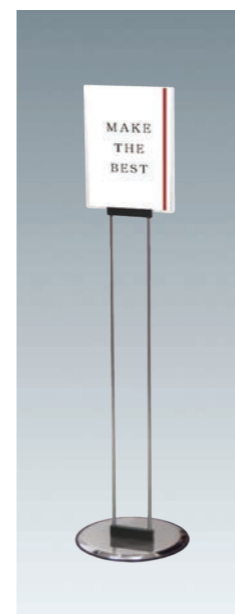

クリエイティブカードサインスタンド A4縦  
CCS-A4T 16,390円(税込)

- ポール=φ10#400ステンレス H880mm
- ベース=φ300/スチール製/表面コートステンレス
- 亚克力カードケース=(外寸)W222mm×H300mm/1.5mm厚/角R・アルミフラットバー付 ※六角レンチ付
- (注意)移動の際は本体ポール部分を持ち上げて下さい。
- ポスターサイズ=A4(W210mm×H297mm)
- 重量=2.6kg

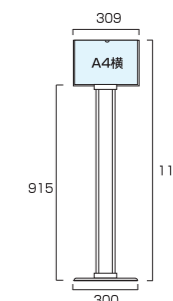

クリエイティブカードサインスタンド A4横  
CCS-A4Y 16,390円(税込)

- ポール=φ10#400ステンレス H880mm
- ベース=φ300/スチール製/表面コートステンレス
- 亚克力カードケース=(外寸)W309mm×H215mm/1.5mm厚/角R・アルミフラットバー付 ※六角レンチ付
- (注意)移動の際は本体ポール部分を持ち上げて下さい。
- ポスターサイズ=A4横(W297mm×H210mm)
- 重量=2.6kg

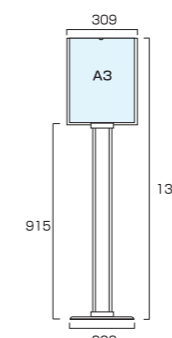
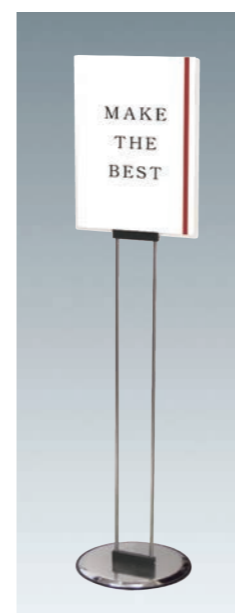

クリエイティブカードサインスタンド A3縦  
CCS-A3T 18,150円(税込)

- ポール=φ10#400ステンレス H880mm
- ベース=φ300/スチール製/表面コートステンレス
- 亚克力カードケース=(外寸)W309mm×H423mm/1.5mm厚/角R・アルミフラットバー付 ※六角レンチ付
- (注意)移動の際は本体ポール部分を持ち上げて下さい。
- ポスターサイズ=A3(W297mm×H420mm)
- 重量=2.9kg

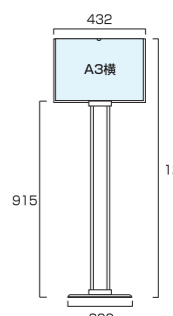

クリエイティブカードサインスタンド A3横  
CCS-A3Y 18,150円(税込)

- ポール=φ10#400ステンレス H880mm
- ベース=φ300/スチール製/表面コートステンレス
- 亚克力カードケース=(外寸)W432mm×H300mm/1.5mm厚/角R・アルミフラットバー付 ※六角レンチ付
- (注意)移動の際は本体ポール部分を持ち上げて下さい。
- ポスターサイズ=A3横(W420mm×H297mm)
- 重量=2.9kg

### 表裏両方とも展示可能

入り口側には、「いらっしゃいませ」  
出口側には「ありがとうございました」など  
2通りの使い方が可能です!

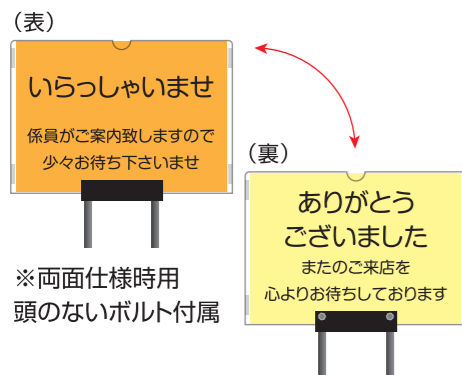

### ポスター交換方法

- ①カードケースにポスターを差し込む
- ②カードケースの補強バー部分を本体に差し込む
- ③ボルトをしっかりと締め、カードケースを固定する

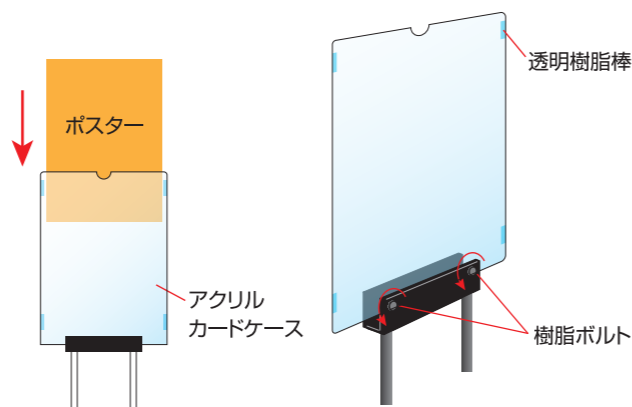

### オリジナルカードケース

透明度が高く強度もある両面仕様の亚克力ケース。  
印刷物を挟み込むだけでサイン交換が可能。

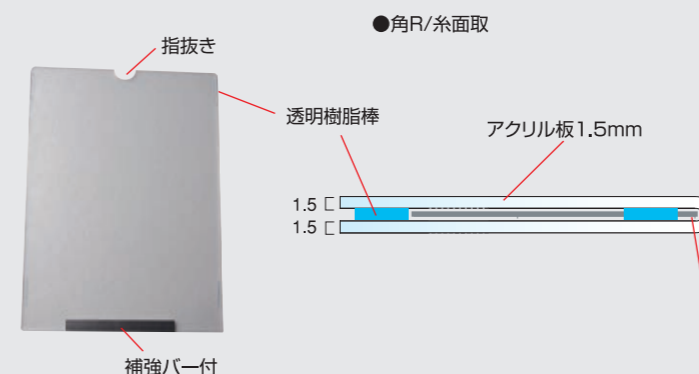

亚克力カードケースA4縦  
AC-A4T 3,850円(税込)  
●対応メディアサイズ=A4(W210mm×H297mm)  
●サイズ=W222mm×H300mm ●角R・アルミフラットバー付

亚克力カードケースA4横  
AC-A4Y 3,850円(税込)  
●対応メディアサイズ=A4横(W297mm×H210mm)  
●サイズ=W309mm×H213mm ●角R・アルミフラットバー付

亚克力カードケースA3縦  
AC-A3T 5,500円(税込)  
●対応メディアサイズ=A3(W297mm×H420mm)  
●サイズ=W309mm×H423mm ●角R・アルミフラットバー付

亚克力カードケースA3横  
AC-A3Y 5,500円(税込)  
●対応メディアサイズ=A3横(W420mm×H297mm)  
●サイズ=W432mm×H300mm ●角R・アルミフラットバー付



# 屋外ポールサインスタンド

屋外用ポスター展示のポールスタンド看板

**雨に強いアルミフレームと  
タンク式のウェイトがついた  
屋外特化型!**

屋内使用に限定されたポールサインスタンドが主流な中、屋外使用に特化した珍しい商品。雨に強い頑強なアルミフレームと注水式のタンクウェイトで構成されています。

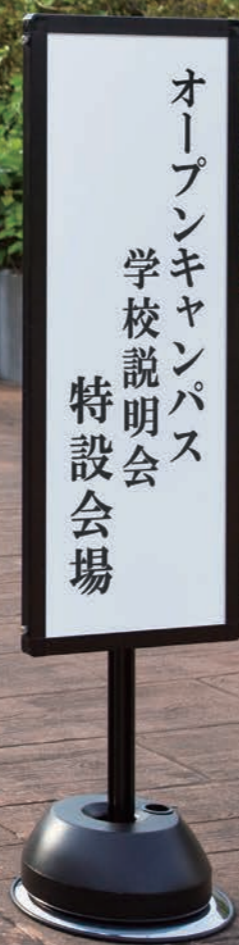

脚部のタンクは注水時、約3kgのウェイトとして機能します



ドーナツ型の  
水タンクで脚部も安定

## ポスターの交換方法

- ①左右のビスと上部のフレームを取り外す
- ②アクリルと面板の間にポスターを挟み込む
- ③上辺フレームをビスで留める

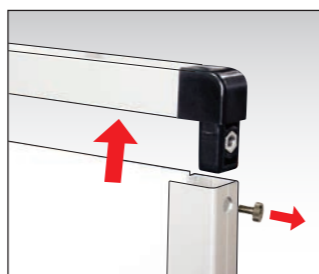
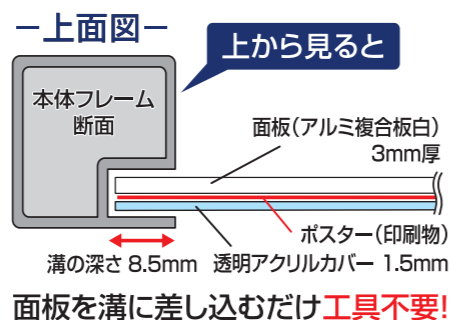

左右のネジは工具不要でコインがあればOK

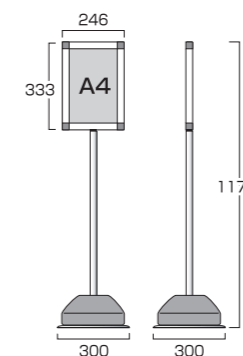

屋外ポールサインスタンド  
A4縦片面シルバー/ブラック  
OPSS-A4TK  
16,500円(税込) **シルバー**  
BOPSS-A4TK  
17,600円(税込) **ブラック**

- ベース=φ300/スチール製/表面コートステンレス
- パネル・ポール=アルミ押し出し材/アルマイト仕上(シルバー/ブラック)
- 面板=アルミ複合板(白)3mm厚 ●表面カバー=アクリル(透明)1.5mm厚
- 水タンク(ブラック)注水容量=3リットル ※ポスターには耐水加工が必要です。
- ポスターサイズ=A4(W210mm×H297mm)
- 有効面サイズ=W194mm×H281mm ●重量=6.3kg(注水時)
- ※両面仕様はHPをご確認下さい。

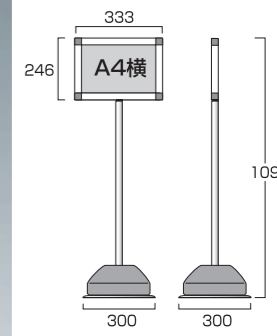

屋外ポールサインスタンド  
A4横片面シルバー/ブラック  
OPSS-A4YK  
16,500円(税込) **シルバー**  
BOPSS-A4YK  
17,600円(税込) **ブラック**

- ベース=φ300/スチール製/表面コートステンレス
- パネル・ポール=アルミ押し出し材/アルマイト仕上(シルバー/ブラック)
- 面板=アルミ複合板(白)3mm厚 ●表面カバー=アクリル(透明)1.5mm厚
- 水タンク(ブラック)注水容量=3リットル ※ポスターには耐水加工が必要です。
- ポスターサイズ=A4横(W297mm×H210mm)
- 有効面サイズ=W281mm×H194mm ●重量=6.3kg(注水時)
- ※両面仕様はHPをご確認下さい。

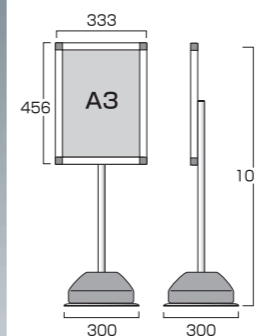

屋外ポールサインスタンド  
A3片面シルバー/ブラック  
OPSS-A3K  
17,050円(税込) **シルバー**  
BOPSS-A3K  
18,040円(税込) **ブラック**

- ベース=φ300/スチール製/表面コートステンレス
- パネル・ポール=アルミ押し出し材/アルマイト仕上(シルバー/ブラック)
- 面板=アルミ複合板(白)3mm厚 ●表面カバー=アクリル(透明)1.5mm厚
- 水タンク(ブラック)注水容量=3リットル ※ポスターには耐水加工が必要です。
- ポスターサイズ=A3(W297mm×H420mm)
- 有効面サイズ=(W281mm×H404mm) ●重量=6.7kg(注水時)
- ※両面仕様はHPをご確認下さい。

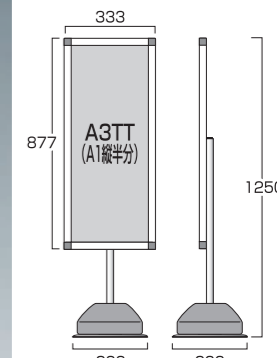

屋外ポールサインスタンド  
A3縦片面シルバー/ブラック  
OPSS-A3TTK  
21,450円(税込) **シルバー**  
BOPSS-A3TTK  
22,550円(税込) **ブラック**

- ベース=φ300/スチール製/表面コートステンレス
- パネル・ポール=アルミ押し出し材/アルマイト仕上(シルバー)
- 面板=アルミ複合板(白)3mm厚 ●表面カバー=アクリル(透明)1.5mm厚
- 水タンク(ブラック)注水容量=3リットル ※ポスターには耐水加工が必要です。
- ポスターサイズ=A3TT(W297mm×H841mm)
- 面板有効サイズ=W281mm×H825mm ●重量=7.8kg(注水時)
- ※両面仕様はHPをご確認下さい。

## 別売オプション

注水式水タンク

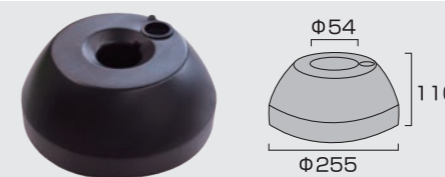

BW-BS  
1,650円(税込)

- 本体寸法=φ255mm×H110mm
- 注水容量=3リットル
- 色=ブラック



# プラカードポール

イベントに最適な軽くて丈夫な伸縮式の手持ち看板



使用時・収納時に便利な伸縮式ポール

収納時は縮めてコンパクトに、使用時は伸ばしてアイキャッチ効果UP!

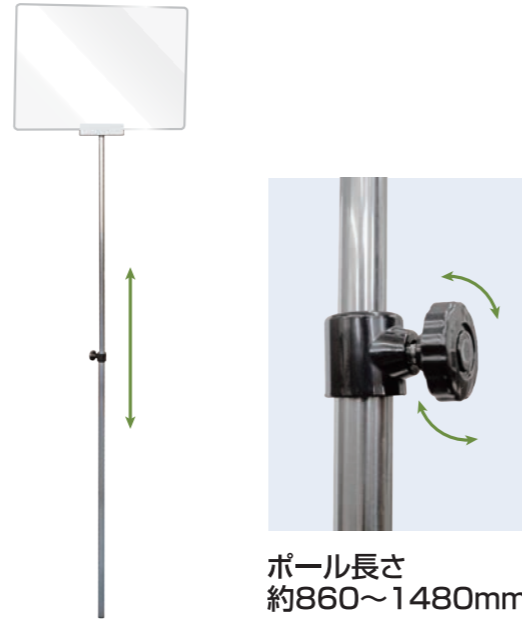

ポール長さ  
約860~1480mm

最大全長

- A3サイズ…約1800mm
- A2サイズ…約1900mm
- A1サイズ…約2000mm

## アクリルカバーが付いたAタイプ

アクリルカバーが付いたパネル仕様なので、ポスターが外れる心配がありません。ポスターの交換は、本体上部の左右にあるビスを取り外し、上辺のフレームを引き抜いて面板とアクリルカバーの間にポスターをセットするだけです。

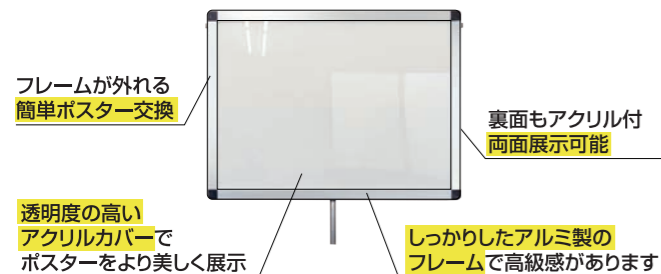

フレームが外れる  
簡単ポスター交換

裏面もアクリル付  
両面展示可能

透明度の高い  
アクリルカバーで  
ポスターをより美しく展示

しっかりしたアルミ製の  
フレームで高級感があります

## 軽量で安価なBタイプ

付属のアルミ複合板にテープ等でポスターを貼り付けてご利用頂けます。シンプルな構造で非常に軽く女性でも楽に持ち運びできます。

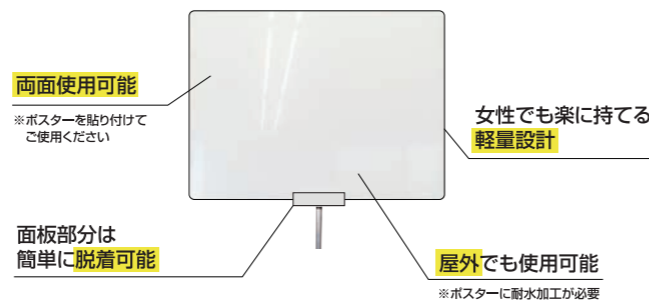

両面使用可能  
※ポスターを貼り付けて  
ご使用ください

女性でも楽に持てる  
軽量設計

面板部分は  
簡単に脱着可能

屋外でも使用可能  
※ポスターに耐水加工が必要

## プラカードポール Aタイプ

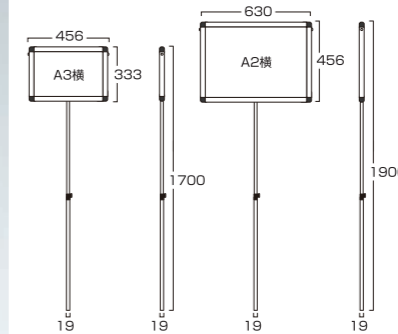
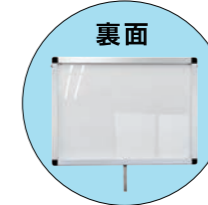
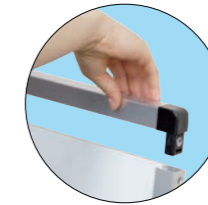
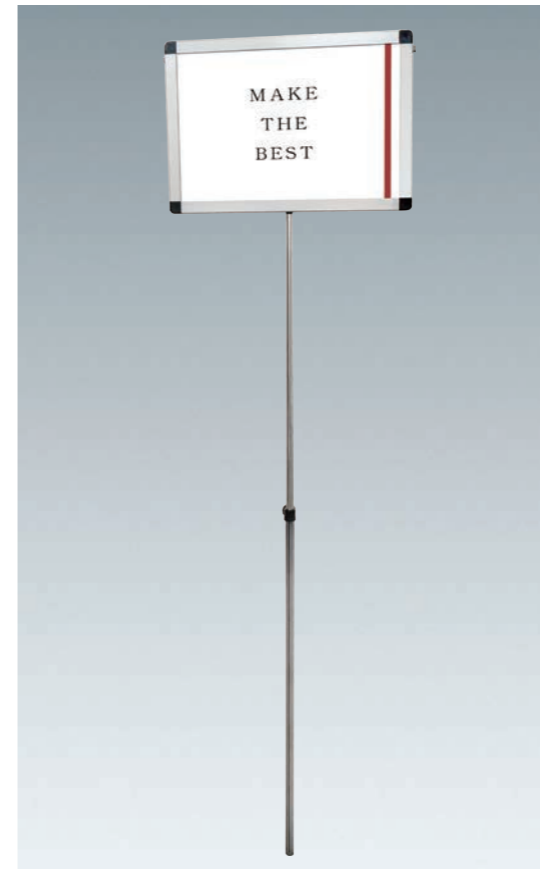

プラカードポールAタイプ A3横  
PCPVA-A3Y 14,190円(税込)

- ポール=ステンレス
- 本体フレーム=アルミ押し出し材/アルマイト仕上
- 表面カバー=アクリル 透明1.5mm厚×2枚
- 面板サイズ=A3横(W420mm×H297mm)
- 面板有効サイズ=W404mm×H281mm
- 全高=1700mm(最長使用時)
- 重量=1.7kg
- ポスターサイズ=A3横(W420mm×H297mm)

※ポスターには耐水加工が必要です。

プラカードポールAタイプ A2横  
PCPVA-A2Y 18,370円(税込)

- ポール=ステンレス
- 本体フレーム=アルミ押し出し材/アルマイト仕上
- 表面カバー=アクリル 透明1.5mm厚×2枚
- 面板サイズ=A2横(W594mm×H420mm)
- 面板有効サイズ=W576mm×H404mm
- 全高=1900mm(最長使用時)
- 重量=2.5kg
- ポスターサイズ=A2横(W594mm×H420mm)

※ポスターには耐水加工が必要です。

## プラカードポール Bタイプ

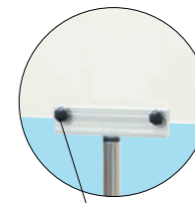

樹脂ボルト  
ボルトを締め込んで  
しっかり固定

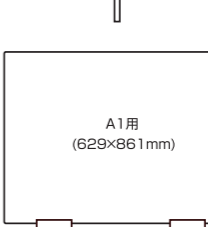

プラカードポールBタイプ A3横  
PCPAP-A3Y 11,880円(税込)

- サイズ=全高 約1800mm
- 面板=アルミ複合板 白/3mm  
(外寸)W440mm×H332mm/角R
- ポスターサイズ=A3横(W420mm×H297mm)
- 重量=1.1kg

プラカードポールBタイプ A2横  
PCPAP-A2Y 13,750円(税込)

- サイズ=全高 約1900mm
- 面板=アルミ複合板 白/3mm  
(外寸)W614mm×H455mm/角R
- ポスターサイズ=A2横(W594mm×H420mm)
- 重量=1.3kg

プラカードポールBタイプ A1横  
PCPAP-A1Y 25,960円(税込)

- サイズ=全高 約2000mm
- 面板=アルミ複合板 白/3mm  
(外寸)W861mm×H629mm/角R
- ポスターサイズ=A1横(W841mm×H594mm)
- 重量=2.6kg

A1用は2本ポール