

エコポケットポール取扱説明書

ご使用の前に、この説明書を必ずお読み頂き、正しくご使用下さい。

警告



- ・ 展示に際し、設置場所があきらかに水平でない、又は強風を受ける等、転倒の恐れがある場合はご使用にならないで下さい。

注意



- ・ 移動の際はアクリル部分ではなくポール部分を持って下さい。

- ・ アクリル部分のみを持ち上げると破損の原因になります。

屋内専用

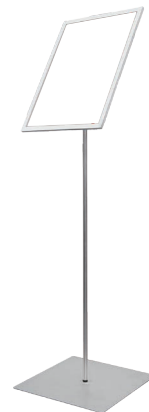

本体の組み立て方法

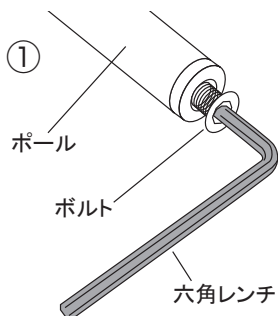

- ① ポール本体に取り付けてあるボルトを取り外して下さい。手で緩め取れない時は付属の六角レンチをご使用下さい。

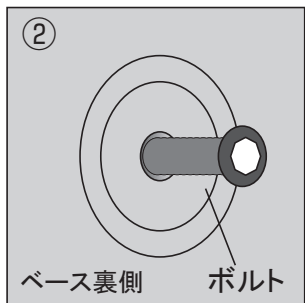

- ② 取り外したボルトを四角ベースのネジ穴に裏側(ネジ穴の周りがかぼんでいる側)から差し込み、再びポールのネジ穴に取り付けて、付属の六角レンチで締め込んで下さい。

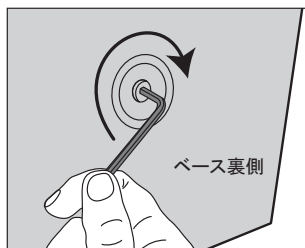

- 根元のボルトは付属の六角レンチでポールとベースをきっちり固定して下さい。
- 面板とベースのラインがまっすぐ平行になるように取り付けして下さい。

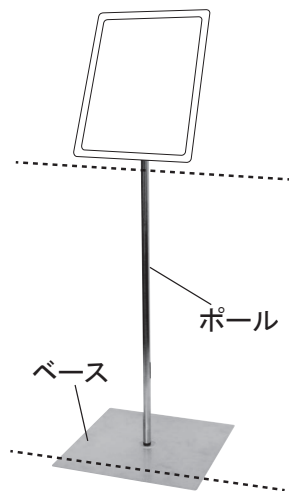

付属品

六角レンチ

ポールと脚部を接続するボルトを締めるための工具です。

面板の角度調節

サイドのボルトを手で回して緩めれば、展示角度の調節ができます。

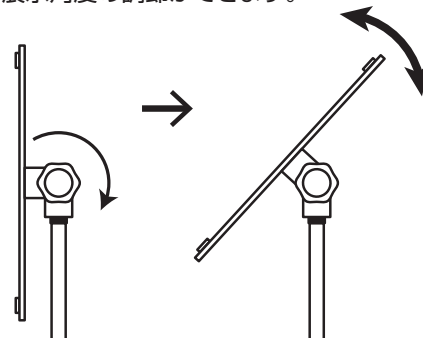

ポスターの交換方法

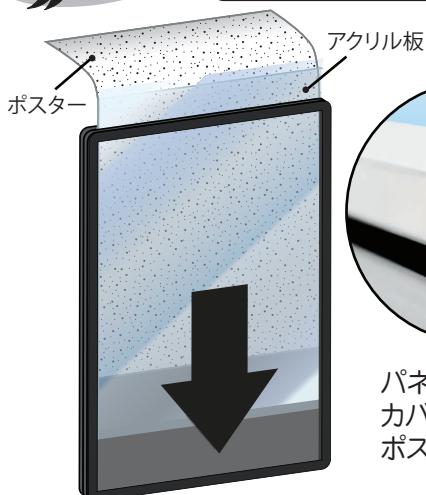

※お届け時にはアクリル板に茶色の保護シートが貼られています。ご使用いただく際は、アクリル板を取り出し、保護シートを剥がしてからご使用下さい。

パネル上部からアクリルカバーと背面板の間にポスターを落とし込むだけ。

高さの調節方法



スライドポールは必要な高さに調節しサイドのネジで締めます。