

# テーブルスタンド(アクリルボックス付)取扱説明書

## TSA-9MB/TSA-9MW

ご使用の前に、この説明書を必ずお読み頂き、正しくご使用下さい。

### 警告



展示に際し、設置場所があきらかに水平でない、又は強風を受ける等、転倒の恐れがある場合はご使用にならないで下さい。

### 注意



組立てに際し、ネジ部は確実に締め付けポールとテーブル・ポールとベース(脚部)等は完全に固定する。

必ず実行

### 梱包内容

アクリルボックス



テーブル天板

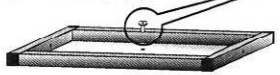

六角レンチ(天板を固定する際に使用します)



本体ポール



M脚

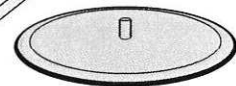

### M脚ベース使用方法

ポール本体とM脚部は取り外した状態でお届け致しますのでM脚の真ん中にあるネジ部にポールを上から締め込んで動かなくなるまで固定して下さい。

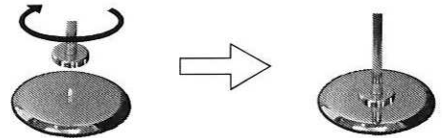

### テーブルスタンド(アクリルボックス付)の組立て方法

- ①M脚とポールを固定し、ポール上部のビス穴と天板の穴位置を合わせ、天板とポールを固定します。

(固定用ビスの頭が薄いタイプなので付属の六角レンチを用い、キッチリ固定して下さい。)

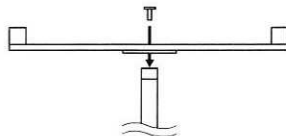
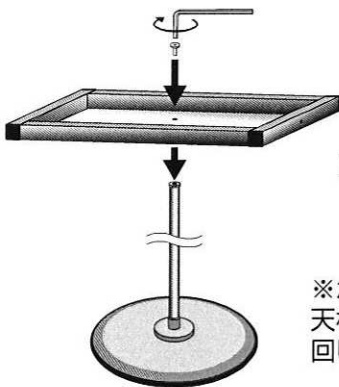

※ポール上部のビス穴と天板の穴を合わせ、始めに手でネジを回し、最後にレンチでキッチリ固定。

- ②アクリルをフレームの内側にセットします。

**注意** アクリルはフレームの内側にかぶせている状態ですので、落下等にご注意下さい。

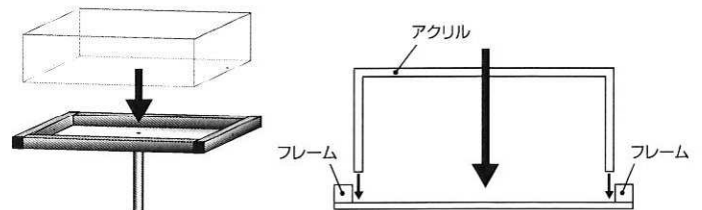

※テーブルスタンド アクリルボックス付は、配送時はアクリルボックスを外した状態でお届けします。



### 追加オプションパーツのご案内

オプションで追加して取り付けるM脚専用のオモリをご用意しております。展示物により、スタンド転倒のおそれがある時はご利用下さい。

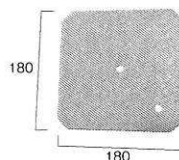

1枚0.8kg、最大2枚までプラス出来ます。

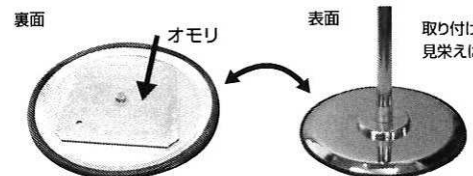

取り付けは裏側なので見栄えは変わりません。